

# 取扱説明書

保証書付

# Child Table Flat<sup>®</sup>

チャイルドテーブルフラット

登録第6555795号

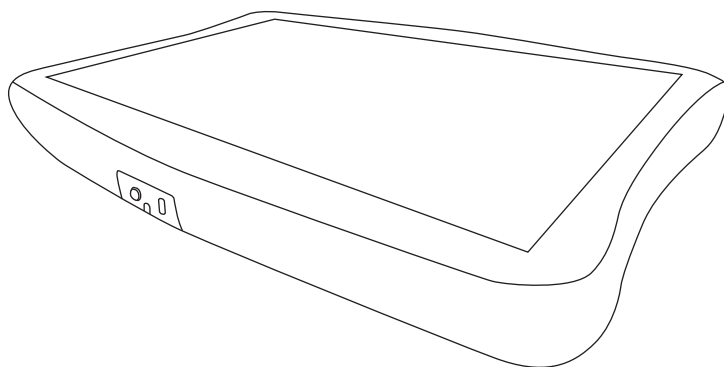

商品名	型番
チャイルドテーブルフラット	レッド：AZHCF0005R グリーン：AZHCF0005G ブルー：AZHCF0005B

この度は、チャイルドテーブルフラットをお買い上げいただき、誠にありがとうございます。ご使用前にこの取扱説明書をよくお読みのうえ、正しく安全にお使いください。「取扱説明書」と「保証書」は、大切に保管してください。

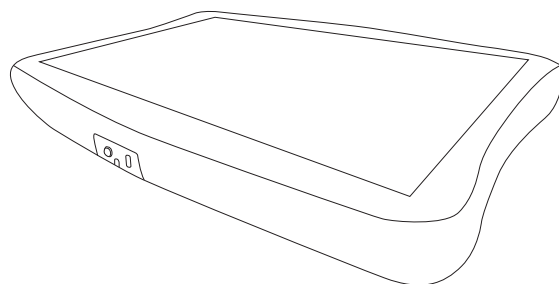

## 目次 保証書付

### お使いになる前に

製品パッケージリスト	3
各部の名称	3

### 開梱・梱包方法

開梱方法	4
梱包方法	4

### セットアップ

接続	5
電源について	5

### 安全上の警告とご注意

安全上の警告とご注意	6-7
------------	-----

### アプリ

標準プリインストールアプリ	8
追加アプリ (有料)	9

### 各種設定

設定画面の表示方法	10
設定画面	10
設定画面詳細	11
画面回転	12

### オートアニメ (ワオっち! ショートアニメ)

オートアニメ (ワオっち! ショートアニメ) 設定方法	13
-----------------------------	----

### 壁掛け取付について

本製品を壁掛する場合は、必ず専門業者様にご依頼ください	14
-----------------------------	----

### 取り扱い

取り扱い	15
お手入れ方法	15
廃棄について	15

### 問い合わせと修理を依頼される前に

Q & A 症状に合わせて解決法を調べる	16-17
製品に関するお問い合わせ アフターサービス窓口	17

### 使用許諾

ソフトウェア ライセンスについて	18
著作権・肖像権について	18

### 製品仕様

製品仕様	19
------	----

### チャイルドテーブル フラット保証書

保証書	裏表紙
-----	-----

# 製品パッケージリスト

製品・個数を必ずご確認ください。

## 本体

- チャイルドテーブルフラット / 1台

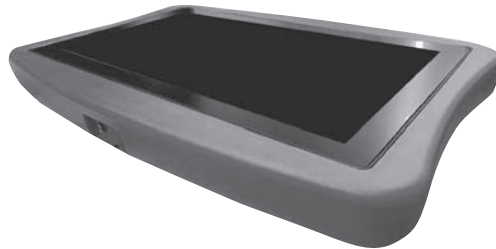

### 本体カラー

- ブルー ●
- レッド ●
- グリーン ●

## 標準付属品

- 取扱説明書 / 1冊(本書)



- 電源アダプター / 1個

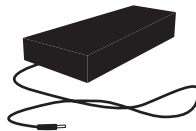

- 電源コード / 1本

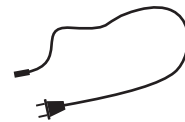

- 壁掛けユニット / 1個



- ネジセット

<input type="checkbox"/> ネジ M5 x 20 4本	<input type="checkbox"/> ネジ M5 x 60 8本	<input type="checkbox"/> アンカー [内径 x 6 / 外径 x 10] x 62 8本
--	--	--

# 各部の名称

## 正面

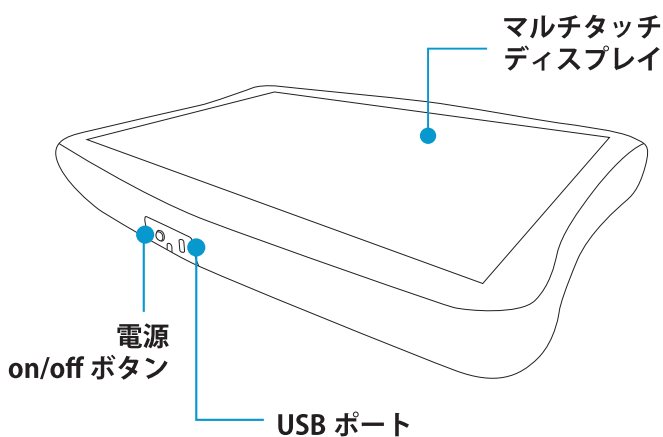

## 底面

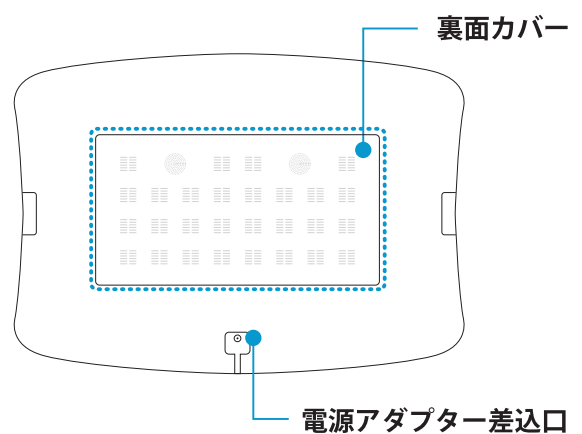

本製品の仕様は開発中のものにつき実際の商品とは異なる場合があります、また、予告なく、変更・追加となる場合がございます

# 開梱・梱包方法

作業を安全に行なうために必ず本書の手順をご確認ください。

警告  
ご注意ください

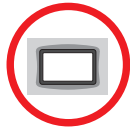

本製品は常に安定した場所に置いてください。



開梱時・梱包時・移動は、必ず大人2名以上で行なってください。



本体側面の手持ち部分（凹み）をしっかりと持ってください。



濡れた手で持ち上げたり、運んだりしないでください。



設置中は注意して取り扱ってください。

開梱・梱包時は、本製品底面が確実に乗る安定した場所で行なってください。本製品の重量は21kgです。持ち上げる際は、必ず大人2名以上で本体側面にある手持ち部分（凹み）を持ち作業を行なってください。

## 開梱方法

1. 製品はダンボールの箱に入っています。



2. 安定した水平な場所に置き、上蓋を開封します。



3. 大人2名以上で本体側面にある手持ち部分（凹み）をしっかりと持ち、上に引き上げてください。指などを挟まない様に、充分にご注意ください。

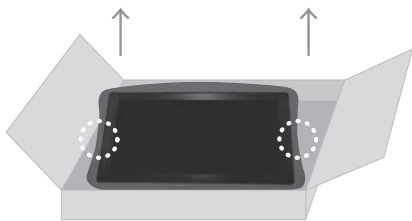

4. 本体の取り出しが完了したら、ビニール袋・保護材を取り外してください。



## 梱包方法

1. 本体をビニール袋に入れ保護材を敷きます。ビニール袋・保護材は納品時に付属しています。

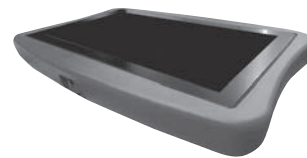

2. ダンボールを安定した水平な場所に置いてください。大人2名以上で本体側面にある手持ち部分（凹み）をしっかりと持ち、ダンボールに入れてください。指などを挟まない様に、充分にご注意ください。

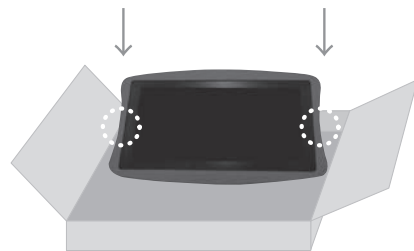

3. ダンボールの上蓋を閉じます。



4. 上蓋が外れないように、しっかりとテープで止めて完了です。



# セットアップ

本体に電源ケーブルを接続し、電源を入れます。

**警告  
ご注意**



 <p>濡れた手でプラグを抜き差ししないでください。</p>	 <p>電源アダプタはコンセントに完全に差し込んでください。</p>	 <p>電源プラグを抜く時は、電源プラグを持って抜いてください。</p>	 <p>タコ足配線はしないでください。不具合が出る場合があります。</p>	 <p>延長コードなど、規定を超える方法で使用しないでください。</p>
 <p>付属の電源アダプタ、電源ソケットのみを使用してください。</p>	 <p>指定された電源電圧でのみ使用してください。</p>	 <p>電源コードを踏んだり、曲げたりねじったり、重い物を置かないようにしてください。</p>	 <p>電源プラグを踏んだり、挟んだり、重い物を置かないようにしてください。</p>	 <p>電源アダプターなどが異常に熱くなったり傷がついた場合は、使用を中止してください。</p>

## 接続

- ① 電源アダプターと電源コードを接続します。
- ② 本体底面の電源アダプター差込口（**A**）に、電源アダプターを接続します。
- ③ コンセントに差し込み電源プラグを接続します。

<底面図>

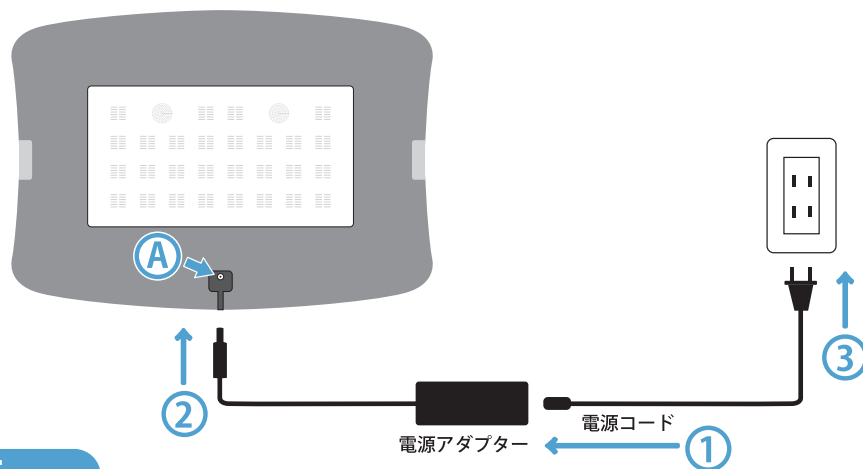

## 電源について

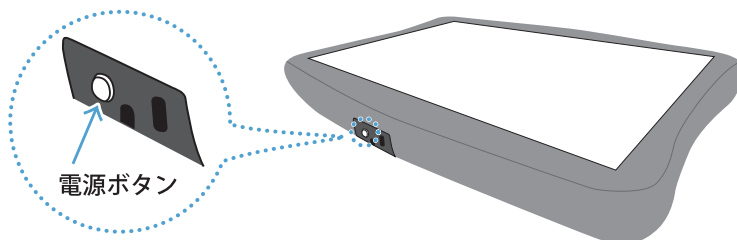

**電源を入れるとき** 電源ボタンを 2~3 秒押し続けて手を離すと、電源が入ります。

**電源を切るとき** 電源ボタンを 2~3 秒押し続けると、画面に「電源が切れます」と表示されますので、手を離してください。

※ 押している時間が短すぎたり長すぎたりすると電源が入らない事があります

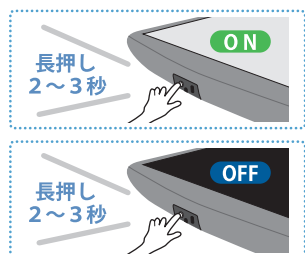

# 安全上の警告とご注意

人への危害、財産の損害を防止するため、必ずお守りいただくことを説明しています。本文をよくお読みいただき、本製品を正しく安全にお使いください。



**警告** 重大な傷害または死亡を引き起こす可能性のある危険を示します。

設置	<p>すべての手順・準備は、取扱説明書に従って、慎重に実行してください。</p> <p>本文をよくお読みいただき、本製品を正しく安全にお使いください。</p> <p>本製品は、常に安定した水平な場所に置いてください。本製品は、屋内でのみ使用するように設計されています。</p> <p>開梱時・梱包時、また、本製品を持ち上げたり移動させる時は、必ず大人2名以上で行なってください。本体側面の手持ち部分（凹み）をしっかり持ち、指などを挟まない様に充分注意して取り扱ってください。また濡れた手で持ち上げたり、運んだりしないでください。手が滑り、落下、転倒や怪我に繋がる危険性、破損・故障の原因となるおそれがあります。</p> <p>柔らかいマットなど、不安定な状態の上には設置しないでください。転倒や怪我に繋がる危険性があります。</p> <p>本製品の一部分が割れたり、がたつきがみられたなど、破損した場合は使用を中止してください。転倒や怪我に繋がる危険性があります。</p> <p>本製品を本来の目的以外の用途に使用しないでください。転倒や怪我に繋がる危険性があります。</p>	電源	<p>電源アダプターを抜くときは、電源プラグを持って抜いてください。</p> <p>電源コードを引っ張ると、破損したり、火災や感電の原因となります。</p> <p>電源コードや電源プラグは、保護して慎重に配置し、踏んだり挟んだり、曲げたりねじったり、重い物を置いたりしないようにしてください。破損したり、火災や感電の原因となります。</p> <p>電源コードや電源プラグは保護して設置してください。つまづきや転倒など、怪我の原因となります。</p> <p>延長コードなど、規定を超える範囲で使用しないでください。つまづきや転倒などの怪我、また、破損したり火災や感電の原因となります。</p> <p>濡れた手で電源アダプターに絶対に触らないでください。感電の原因となります。</p> <p>電源アダプターなどが異常に熱くなったり、傷がついた場合は、使用を中止してください。破損したり、火災や感電の原因となります。</p> <p>本製品が落下した場合は、すぐに電源を切って電源プラグを抜いてください。怪我、火災や感電の原因となります。</p> <p>電源プラグがコンセントに合わない場合は、正規のサービス担当者にご連絡ください。火災や感電の原因となります。</p>
動作温度	<p>本製品を、直射日光や極度の寒さや熱にさらされる環境や、他の熱が当たる場所に設置しないでください。（ヒーターの近く、エアコンの通気口の近くなど）本製品を極度な環境で使用すると、破損を引き起こす可能性があります。</p> <p>アプリケーション周囲条件は、0～40℃（結露しないこと）です。本製品を極度な環境で使用すると、破損を引き起こす可能性があります。</p> <p>本製品を高温多湿の環境で使用したり、雨や水にさらしたりしないでください。防水加工はしていません。火災、感電、漏電、故障の原因となります。</p> <p>本製品を100℃以上の熱源の近くに置かないでください。</p>	取り扱い	<p>成人の監督が適切に行われていない場合、子供に本製品を操作させないでください。乳幼児や、取扱に不慣れな人の手の届く場所に置かないでください。転倒など、重大な怪我に繋がる原因となります。</p> <p>最大重量は40kgですが、製品の損傷を避けるために、上に重いものを置いたり強い衝撃を与えないでください。怪我や故障の原因となります。</p> <p>本製品に座ったり、上でジャンプしたり、飛び乗らないでください。転倒など、重大な怪我に繋がる原因や故障となります。</p> <p>本製品は、屋外用では使用しないでください。本製品は、屋内での使用のみを目的および設計されており、極度な環境で使用すると破損を引き起こす可能性があります。</p> <p>本製品を過度の埃や振動の環境に設置しないでください（ヒーターの近く、エアコンの通気口の近くなど）。本製品を極度な環境で使用すると、破損を引き起こす可能性があります。</p> <p>濡れた手で本製品の取り扱いを絶対にしないでください。感電の原因となります。</p> <p>本製品または接触部に金属物を挿入しないでください。怪我や故障の原因となります。</p>
電源	<p>この製品は、指定された電源電圧でのみ使用してください。火災、感電、または製品の損傷の原因となります。</p> <p>付属の電源アダプター、電源コードまたは電源プラグのみを使用してください。他のタイプの付属品を使用すると、火災や感電の原因となります。</p> <p>電源アダプターは、電源プラグを持ってコンセントに完全に差し込んでください。完全に差し込んでいないと、過熱、感電、火災、故障の原因となります。</p>		

# 安全上の警告とご注意 (つづき)



**警告** 重大な傷害または死亡を引き起こす可能性のある危険を示します。

## 取り扱い

本製品を修理、改造、分解しないでください。技術者以外の方が修理などを行なう事は、故障や感電、怪我の原因となり危険です。

発煙、発熱、異臭、異音が発生した場合は、製品の電源を切ってすぐに電源プラグを抜いてください。感電や怪我の原因となり危険です。本製品の一部分が損傷した場合は、正規のサービス担当者に連絡してください。

本製品または部品に液体を注いだり、スプレーしたりしないでください。

誤って本製品に液体がこぼれた場合、重大な損傷を引き起こす可能性があります。このようなときは、すぐに本製品の電源を切り、電源プラグをコンセントから抜いてください。

本製品を移動するときや、長時間使用しないときは、電源プラグを抜いてください。

製品や梱包材の廃棄については、お住まいの自治体の取り決めに従って、対象品の処分をお願いいたします。

## お手入れ

本製品は清潔に保ち、過度の埃にさらさないでください。汚れや埃を拭き取る際には、硬いブラシなどでこすらず、常に乾いた柔らかい布を使用してください。

お手入れの際は、電源を切り、電源プラグを抜いてから行ってください。感電などの原因となります。

本製品に水をかけて直接水洗いする事は避けてください。また、磨き粉、ガソリン、シンナー、ベンジンなどは使用しないでください。故障の原因となります。

本製品はきれいな状態に保ち、お手入れの際は、不安定な台の上では行わないでください。お手入れ後は、がたつきやネジの緩みなどがないか、再度ご確認ください。

## 壁取り付け

本製品を壁掛でご利用になる場合、安全性に充分考慮し、取り付け工事は必ず専門業者様に確実な取り付けをご依頼ください。また、取り付けに関する不備やお取り扱い不備による事故や損傷につきましては、当社では責任を負いません。

本製品の取り外しや移動などの際は、必ず専門業者様にご依頼ください。作業の際は、必ず2人以上で行なってください。

本製品は、十分なスペースのある、垂直で平らな壁面に設置してください。落下や怪我、破損の原因となります。

取り付ける壁は、本製品の質量に耐えられる強度を要します。強度が不足する場合は補強工事をご依頼ください。取り付け状態が充分でない場合や壁の強度が弱い場合、落下や破損により、怪我や家財破損、本製品破損の原因となります。

## 壁取り付け

取り付け作業中に、本製品に衝撃を与えないでください。落下や怪我、破損の原因となります。

取り付け工事の際は、子供や作業関係者以外を遠ざけた場所で行なってください。本製品や部品が落下すると、骨折など怪我の原因となります。

取り付ける付属部品を変更しないでください。また、付属部品を他の製品に使用しないでください。付属部品を変更したり本製品以外の製品に使用すると、落下や怪我、破損の原因となります。

取り付け後、部品やネジなどを外したりしないでください。本製品や部品が落下すると、骨折など怪我の原因となります。取り付け状態が充分でない場合や、壁の強度が弱い場合、怪我や破損の原因となります。

本製品に荷重を掛けたりぶら下がったり、寄りかかったり揺らしたりしないでください。落下などによる怪我、破損の原因となります。

お手入れの際は、過度の力をかけないでください。落下などによる怪我、破損の原因となります。

振動の大きい環境内では使用しないでください。落下などによる怪我、破損の原因となります。

本製品がはみ出したりするスペースや、不安定な場所への取り付けはしないでください。体や荷物などが本製品にぶつかって、落下などによる怪我、破損の原因となります。

エアコンや送風機などの近くには取り付けしないでください。故障の原因となります。

取り付け完了後はケーブル類を固定し、挟んだりねじったり曲げたりしないでください。足や体を引っ掛けてしまい、怪我や破損する場合があります。また、断線して火災や感電の原因となります。

付属部品は、お子様の手の届かない安全な場所に保管してください。お子様が誤って飲み込むと事故の原因となります。万が一、飲み込んでしまった場合は、直ちに医師とご相談ください。

本製品は布や紙などで覆わず、汚れや埃がつかない環境でご利用ください。故障の原因となります。

電源は、設置完了後に入れてください。事故に繋がる原因となります。

本製品のがたつきや部品のゆるみ、はずれなどがあった場合は、電源を抜き、人が近寄れないようロープなどを張ったりして対応し、取り付け工事業者様や専門業者様へ修理をご依頼ください。

# 標準プリインストールアプリ

## 3種類のアプリが標準でプリインストールされています。

「チャイルドテーブルフラット」は、発想力や想像力、好奇心を育む3種類のアプリが標準でプリインストールされており、電源を入れるだけですぐに使えます。

親子で楽しく学べる  
子ども向け知育アプリシリーズ

# ワオっち!

標準のプリインストール画面です



## 3種類のアプリが標準でインストール済

### 新登場

## タッチ! あそびずかん

初めてのアプリとしてお使い頂けるよう考慮した大人気アプリ!  
楽しく学び言葉の発達に繋がります。

タッチだけで遊べる簡単操作!



### 大人気

## もっと! あそびぷらす

一人で楽しめる物から大人数と一緒に遊べるものまで多様なコンテンツ。  
116種類の知育ゲームが入っています。

このアプリ1つで **116** 個のコンテンツ!



### 新登場

## ワオっち! ショートアニメ

「チャイルドテーブルフラット」専用ワオっちショートアニメ全22話を見ることが出来るアプリです。

アプリ未使用時に自動再生されます!



← 設定画面の再生方法は P13 をご確認ください

アプリケーションは開発中の為、仕様が変わる場合がございます。詳細につきましてはお気軽にお問い合わせください

株式会社ワオ・コーポレーション様と正式にライセンス契約し、お子様向けのアプリを「チャイルドテーブルフラット」向けにカスタマイズして頂きプリインストールしています。

アプリを商用利用するには作成者の許可が必要です。無許可で使用すると著作権法に抵触するおそれがあります。



# 追加アプリ (有料)

6種類のゲームアプリも追加でご用意しております。

「チャイルドテーブルフラット」は、プリインストールアプリの他にも全6種類の追加アプリ (有料) をご用意しております。

親子で楽しく学べる  
子ども向け知育アプリシリーズ

**ワオっち!**

全アプリをインストールした場合の画面です



## 追加アプリシリーズ 全6種類

**新登場**

1



**のりものワールド**  
いろいろなマップで  
乗り物遊び

3さい~

**新登場**

2



**はらぺこクッキング**  
子供向け料理  
ゲームアプリ

3さい~

**お得なアプリ8種セット**

6



どうぶつなめい?  
なまごえでどうぶつをあてよう



くうそうおえがき  
てーまおえがきましよう

2~7さい

2~7さい



カラフルシェイカー  
いろませあそびましよう



まらがいざがし  
まらがいざがしげーむだよ

2~7さい

3さい~



させがえしよう  
させがえげーむだよ



おうちにかえろうしりとり  
しりとりげーむだよ

3~7さい

3~7さい



さんすうホームラン  
けいごげーむだよ

4~9さい



おなじかずまとあて  
おなじかずまげーむだよ

4~7さい

3



**メカ  
クリエイター**  
発想力や想像力を  
楽しく育む

3さい~

4



**おしゃにまる  
ライフ**  
コーディネートは  
1000 通り以上

3さい~

5



**タッチ!  
ことばランド**  
言葉を育む  
知育アプリ

2~4さい

# 各種設定

各種設定画面を表示するには、以下の手順を行ないます。

## 設定画面の表示方法



ホーム画面が表示されている時に **A** → **B** → **C** → **B** の順に画面の端をタップすると設定画面が表示されます。

- 設定画面を表示するためには決められたジェスチャー入力が必要なため、誤って設定変更されてしまう心配はありません。
- 誤ってお子様にふさわしくないアプリが表示されないよう指定アプリ以外表示されません。

## 設定画面



# 各種設定

設定画面により各種設定や、また、変更することができます。

## 設定画面詳細

1  設定終了後、このアイコンをタップするとホーム画面に戻ることができます。

## 2 タイマー

長時間一人のお子様独占しないようタイマー機能を搭載しています。ゲームアプリ起動から設定した時間が経過すると、交代を促すポップアップ画面が表示されます。



## 3 アイコンの表示

各アプリアイコンの表示 ON / OFF を設定します。

インストールされていないアプリは、設定を OFF にしておいてください。  
(インストールされていないアプリを ON にすると、ホーム画面には表示されますが、アプリは起動しません)

## 4 デザインスキン

「ワオっち」「チャイルド テーブル フラット ロゴ」をホーム画面に表示する為の設定です。

## 5 音量

アプリのサウンドボリュームを調整します。適度な音量に調節してください。

## 6 オートアニメ

「チャイルド テーブル フラット」専用「ワオっち！ショートアニメ」のアプリです。  
一定時間「ホーム画面」が開かれたままの時、設定した再生開始時間になると、自動でオートアニメ（ワオっち！ショートアニメ）を再生します。

← 詳しい設定方法は、P13 をご確認ください

## 7 Android 設定

Android 設定のアイコンをタップすると Android の設定画面が表示されますが、本機では基本的に使用いたしません（ホーム画面に戻る際は、一度電源を切るか、再起動が必要になります）。

# 各種設定（画面回転）

ご利用の用途に合わせ、画面を回転させることができます。

## 画面を回転させたい場合

1. [設定]の[Android設定]から設定します。 ← 設定画面の表示方法は P10 をご確認ください



2. [ディスプレイ]を選択します。

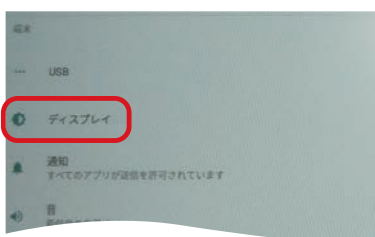

3. [Rotate Screen]を選択します。



4. 回転させたい画面の向きを選択します。

### [landscape]

平置の場合など、電源ボタンを画面の手前側で利用したい場合。



### [reverse landscape]

壁掛の場合など、電源ボタンを画面の上部側で利用したい場合。



5. 設定後、本製品を再起動させると、次回起動時から設定した状態でご利用できます。

# オートアニメ（ワオっち！ショートアニメ）

アプリを使用していない時に「ワオっち！ショートアニメ」を自動で再生することができます。

## オートアニメ（ワオっち！ショートアニメ）設定方法

1. 設定画面を開いてください。「ワオっち！ショートアニメ」を自動で再生させるためには、[タイマー設定]と[オートアニメ設定]を**両方設定**する必要があります。

← 設定画面の表示方法は **P10** をご確認ください



### 1 タイマー設定

「タイマーの使用」を「ON」にし、「アラートを表示するまでの時間」を設定します。



### 2 オートアニメ設定

上記の「タイマーの使用」を「ON」に設定した後、更に「オートアニメを再生開始するまでの時間」を設定します。



2. 設定後、 アイコンをタップしてホーム画面に戻ります。

※ホーム画面が開かれたままの時、またはタイマー設定のアラートが出ている状態で「オートアニメを再生開始するまでの時間」が経過すると「ワオっち！ショートアニメ」が自動再生されます。

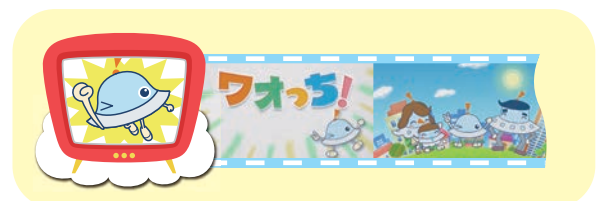



# 壁掛け取付について

本製品を壁掛する場合は、必ず専門業者様にご依頼ください。

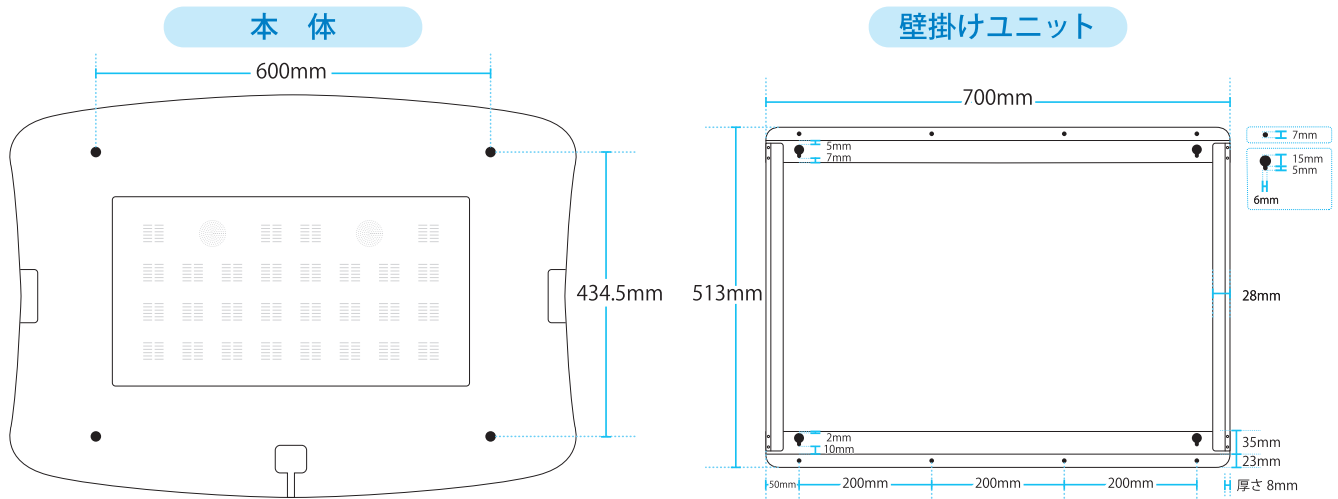
## 取付部品



## ネジセット

 □ ネジ	 □ ネジ	 □ アンカー
M5 x 20	M5 x 60	[内径 x 6 / 外径 x 10] x 62
4本	8本	8本

## 壁掛けユニット取付位置

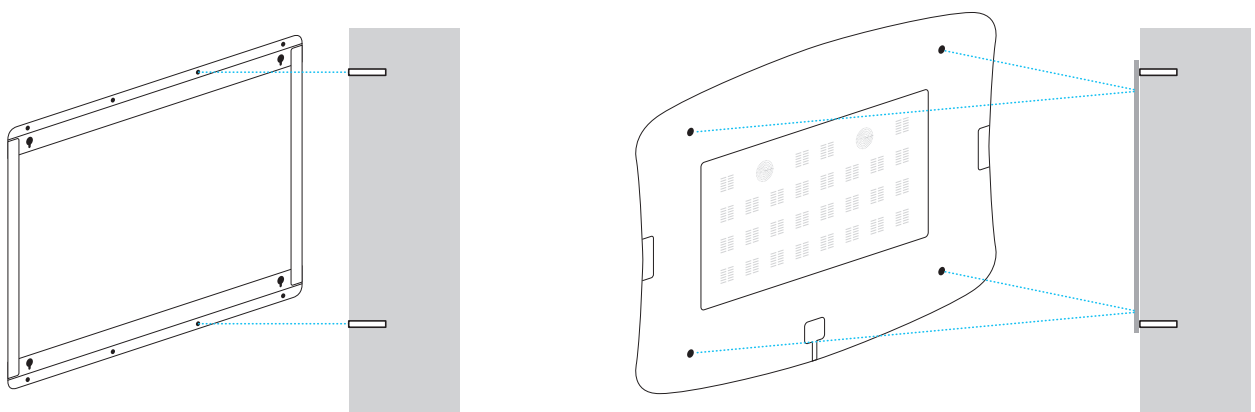

## 壁掛けユニット取付工事

本製品を壁掛でご利用になる場合、安全性に充分考慮し、取付工事は必ず専門業者様に確実な取付をご依頼ください。また、取り付けに関する不備やお取り扱い不備による事故や損傷につきましては、当社では責任を負いません。

## 取り扱い

本製品は正しく安全にお使いください。 ※ P6-P7 の安全上の警告とご注意をよくお読みいただき、ご使用ください。

<b>警告 ご注意</b> 	 大人の監督下で使用してください。	 最大重量は 40kg ですが、重いものを乗せないでください。	 本製品の上に座ったり飛び乗らないでください。	 本来の目的以外の用途には使用しないでください。	 割れ、がたつき、破損した場合は使用を止めてください。
	 飲み物などの液体をこぼさないでください。	 直射日光や強い光の当たる場所には設置しないでください。	 屋外では使用しないでください。	 温度が急激に変化する場所には設置しないでください。	 暖房器具や空調の近くに設置しないでください。

## お手入れ方法

本製品はきれいな状態に保ってください。

<b>警告 ご注意</b> 	 濡れた手で電源プラグを抜き差ししないでください。	 不安定な状態のままお手入れを行わないでください。	 直接水洗いをする事は避けてください。	 硬いブラシなどでこすらないでください。	 磨き粉、ガソリン、シンナー、ベンジンなどは使用しないでください。
--	---	---	---	--	---

1. お手入れの際は、安全のため電源を切り、電源プラグを抜いてから行ってください。

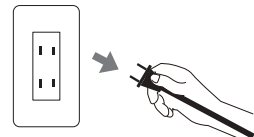

2. 安定した場所の上に置いて作業してください。

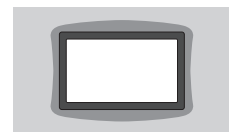

3. 常に乾いた柔らかい布で、汚れや埃などを拭き取ってください。

※ 本製品に水をかけて直接水洗いする事は避けてください。また、硬いブラシなどでこすったり、磨き粉、ガソリン、シンナー、ベンジンなどは使用しないでください。



4. お手入れ後は、がたつきやネジの緩みなどがいないか、再度ご確認ください。

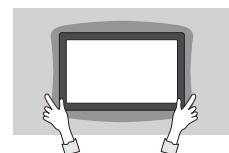

## 廃棄について

製品や梱包材の廃棄については、お住まいの自治体の取り決めに従って、対象品の処分をお願いいたします。

# Q & A 症状に合わせて解決法を調べる

問い合わせと修理を依頼される前に下記をご確認ください。

	症状	確認	対応
電源	電源が入らない・画面に何も映らない。	1. 電源ボタンを押す時間を確認してください。	1. 電源ボタンは 2~3 秒押し続けて、手を離して下さい。押し続けている時間が短すぎたり長すぎたりすると電源が入らない事があります。
	電源を消した直後、また電源を入れたら起動しなくなった。	2. 電源が完全に消されていない状態ですぐに電源をいれていませんか。	2. 1分以上おいた後、再度電源を入れ直してみてください。
	電源ボタンを押しても電源が入らず反応しない。	3. 電源環境がタコ足配線になっていませんか。 * 供給電力が不安定になっている可能性があります。	3. 本体のみをコンセント口に直接接続するか、またはタコ足配線になっている他の機器をはずした状態にしてください。
	電源は入るが、すぐに切れてしまう。	4. 延長コードなど、無理な使用はされていませんか。	4. 電源アダプターを壁のコンセントに直接接続してみてください。
	電源は入るが、動作中に電源が落ちてしまったり不安定。	5. 指定された電源電圧で使用されていますか。	5. 指定された電源電圧でご使用ください。
		6. 電源アダプターと電源コードが、コンセントと本製品にしっかり差し込まれているか確認してください。	6. 電源アダプターと電源コードを、コンセントに本製品にしっかり差し込んでください。
	7. 電源ボタンはしっかりと押し込みましたか。 * 経年劣化で電源ボタンの接触不良の場合があります。	7. 電源ボタンをしっかりと押し込んでみてください。	
	8. 帯電して内部に不要な電気が溜まっている可能性があります。	8. 本体の電源を落とし、電源アダプターを抜いて周辺機器を取り外してください。1分以上おいた後、再度電源を入れ直してみてください。	
	9. 本製品が直射日光や他の熱が当たる場所、熱源の近く、また、本製品を高湿多湿の環境に設置されていませんか。	9. 本製品を極度な環境で使用すると、破損を引き起こす可能性があります。適度な室温環境の場所へ移動してから起動してみてください。	
	10. 付属の電源コード、電源プラグまたは電源アダプターを使用していませんか。	10. 付属の電源コード、電源プラグまたは電源アダプターのみを使用してください。	
	11. 電源コードが断線したり引っ張られたり、ねじられていませんか。	11. 電源コードを踏んだり、曲げたりねじったり、重い物を置かないようにしてください。	
	12. 本体や差し込み電源プラグの接続部に、埃が溜まったり汚れたりしていませんか。	12. 本体に埃が溜まっている場合、清掃する必要がありますが、本製品を分解すると故障の原因にもなります。販売店、またはアフターサービス窓口に御相談ください。	
		13. 左記で解決しない場合は、販売店、またはアフターサービス窓口に御相談ください。	

	症状	確認	対応
画面	画面が真っ暗で何も映らない。	1. 上記の電源環境は守られていますか。	1. 上記の電源環境を確認してください。
	画面が暗くなったり、色がおかしい。	2. 画面の欠けなどがいないか確認してください。	2. 本体のみをコンセント口に直接接続するか、またはタコ足配線になっている他の機器をはずした状態にしてください。
	音はしているが、画面が映らない。		3. 本体の電源を落とし、再起動してください。その場合、電源は 1 分以上おいた後に入れ直してください。
	画面表示が乱れる。		4. 左記で解決しない場合は、販売店、またはアフターサービス窓口に御相談ください。
	画面がかたまる。		
	線などのノイズが入る。		
	画面がちらつく。		



# Q & A 症状に合わせて解決法を調べる (つづき)

問い合わせと修理を依頼される前に下記をご確認ください。

	症 状	確 認	対 応
タッチ動作	タッチが効かない。	1. 電源環境がタコ足配線になっていませんか。 * 供給電力が不安定になっている可能性があります。	1. 本体のみをコンセント口に直接接続するか、またはタコ足配線になっている他の機器をはずした状態にしてください。
	タッチ動作が不安定。	2. 本体近くに、大型の複合機などの大きな電気ノイズ源はありませんか？ 3. 外来光にて本体が異常に熱を帯びていませんか？	2. 本製品は、静電容量タイプのタッチパネルを採用しております。場所を移動させて確認してください。 3. 外来光の当たらない、涼しい場所へ移動させて確認してください。 4. 左記で解決しない場合は、販売店、またはアフターサービス窓口に御相談ください。

	症 状	確 認	対 応
音	音が出ない。	1. 電源環境がタコ足配線になっていませんか。 * 供給電力が不安定になっている可能性があります。	1. 本体のみをコンセント口に直接接続するか、またはタコ足配線になっている他の機器をはずした状態にしてください。
	異音がする。	2. 本体の音量を変更して確認してください。 * 音量設定は取扱説明書を参照してください。	2. 本体の音量を上げてください。 * 音量設定は取扱説明書を参照してください。
	本体の音量が不安定。		3. 左記で解決しない場合は、販売店、またはアフターサービス窓口に御相談ください。

	症 状	確 認	対 応
アプリ	ワオっち！ショートアニメが起動しない。	1. 設定画面の「タイマー」と「オートアニメ」の両方が ON に設定されていますか？ (※ホーム画面が開かれたままの時、またはタイマー設定のアラートが出ている状態で「オートアニメを再生開始するまでの時間」が経過すると「ワオっち！ショートアニメ」が自動再生されます)。	1. 設定画面の「タイマー」と「オートアニメ」の両方を ON に設定してください。 <b>← 詳しい設定方法は、P13 をご確認ください</b>
	アプリが反応しない。	1. 電源環境は守られていますか。	1. 電源環境を確認してください。
	アプリがフリーズする。		2. 本体のみをコンセント口に直接接続するか、またはタコ足配線になっている他の機器をはずした状態にしてください。
	アプリが突然終了する。		3. 本体の電源を落とし、再起動してください。その場合、電源は1分以上おいた後に入れ直してください。 4. 左記で解決しない場合は、販売店、またはアフターサービス窓口に御相談ください。

# 使用許諾

## ソフトウェアライセンスについて

本製品に含まれるソフトウェアは、ハイネスソリューションズ株式会社、及び、サプライヤー、ライセンサーがその権利を有するものとします。

ハイネスソリューションズ株式会社はお客様に対し、本ソフトウェアについて、「チャイルドテーブルフラット」と共に使用する場合に限り、非独占、限定的なライセンスを許諾します。

本ソフトウェアの権利はどのような方法でも譲渡されるものではありません。

本ソフトウェアのソースコード及びコンポーネントを解析してはなりません。

本ソフトウェアを複製、修正することはできません。

お客様が、上記のいずれかの条項に違反した場合、本ライセンスは直ちに取消されます。

## 著作権・肖像権について

お客様が本製品を利用してインターネット上のホームページからダウンロードなどにより取得した文章、画像、音楽、ソフトウェアなど第三者が著作権を有するコンテンツは、著作権法上認められた場合を除き著作権者に無断で複製・改変・公衆送信などはできません。

実演や興行、展示物などには、私的使用目的であっても撮影や録音を制限している場合がありますのでご注意ください。

また、お客様が本製品を利用して本人の同意なしに他人の肖像を撮影したり、撮影した他人の肖像を本人の同意なしにインターネット上などに掲載し不特定多数に公開することは、肖像権を侵害するおそれがありますのでご注意ください。

# 製品仕様

本 体	商 品 名	Child Table Flat チャイルドテーブル フラット
	品 番	レッド：AZHCF0005R・グリーン：AZHCF0005G・ブルー：AZHCF0005B
	使 用 電 源	AC100V 50 Hz/60 Hz
	A C アダプター	19V/4.73A
	システムメモリ	DDR4 4GB
	ス ト レ ー ジ	16GB Nand Flash
	O S	Android 7.1Up
	マルチタッチ検出	10 タッチ検出（フィンガータッチ）
	C P U	Hexa Core CPU（Dual core 2.0 Ghz プロセッサ + Quad core 1.5Ghz プロセッサ）
	W i - F i	2.4Ghz 5.0Ghz
	画 素 数	1920 x 1080
	ス ピ ー カ ー	ステレオスピーカー
	インターフェイス	USB ポート x 1
	動作使用条件	温度 10℃～ 35℃
	ディスプレイパネル	32 型 FHD モニター
	液 晶 部	強化ガラス防水仕様
	外 形 寸 法	幅 904mm 奥行 636mm 高さ 100mm
	画 面 寸 法	幅 780mm 奥行 475mm
	重 量	21kg
	耐 荷 重	40kg
テーブル材質	LLDPE プラスチック	
壁掛ユニット	同梱	
本体カラー	レッド ● / グリーン ● / ブルー ●	
認 証 類	技術基準適合証明・PSE・RoHS・FCC・CE	
商 標 登 録	商標登録出願中	

※Android は、Google LLC. の商標です。

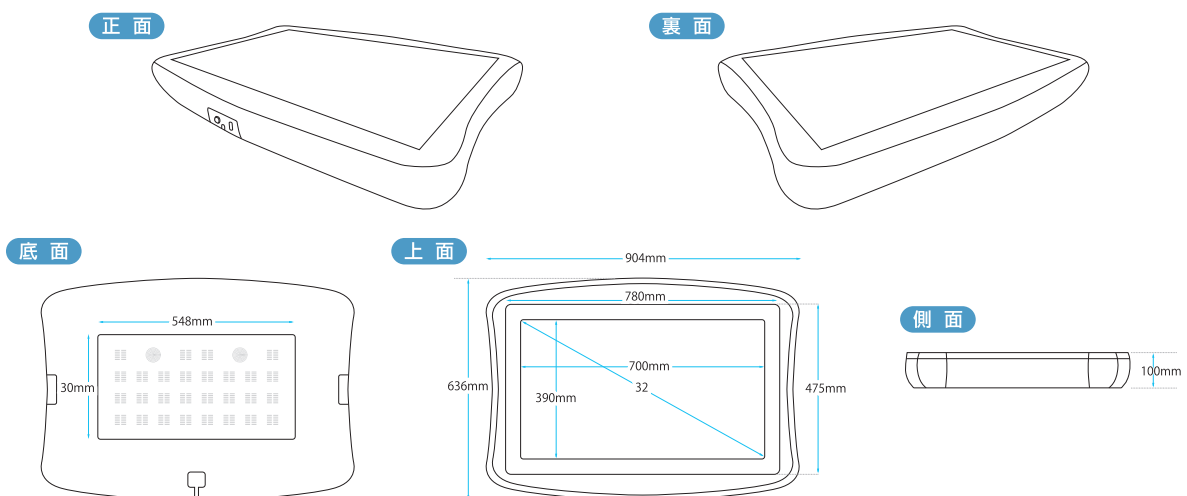

本製品の仕様は開発中のものにつき実際の商品とは異なる場合があります、また、予告なく、変更・追加となる場合がございます

# チャイルドテーブルフラット保証書

型番			
保証期間	本体	出荷日	年 月 日 より1年間
お客様	お名前	様	
	ご住所	〒 ..... 電話 ( )	
販売店	店名		
	ご住所	〒 ..... 電話 ( )	

## 保証内容

### 1. 総則

本保証書に記載されている内容は、通常の使用条件で使用し不具合が発生した場合、オプションとして無料で交換・修理をお約束するものです。

この保証サービスは不適切な取り付け、使用、お手入れ、事故、分解、改造、取扱説明書に記載されている注意事項などに反した条件・環境での使用などにおける故障・破損・不具合などには一切適用されません。

本保証サービスは本保証書に記載された名義人のみ適用され、転得者には適用されません。

保証期間内でも本書のご掲示がない場合やお客様の記載内容に改ざんが見られる場合は有料となります。

本製品故障またはその使用上生じたお客様の直接、間接の損害につきましては、当社は一切責任を負いません。本製品について出張修理をご希望の場合には、出張に要する実費を申し受けます。

### 2. 保証サービスの例外

本製品は医療機器、生命維持装置、航空交通管制機器、その他人命に関わる機器 / 装置 / システムに使用して生じた損害については一切責任を負いません。

本製品はアンドロイド OS を搭載しておりますが、全てのアプリの動作保証はいたしかねます。

### 3. 保証サービスとサポート

本保証書、保証サービスは日本国内においてのみ有効です。

取扱説明書と保証書は内容をよくお読みのうえ、大切に保管してください。

製品仕様は開発中のものにつき実際の商品とは異なる場合がございます

CP-20220808

2022年8月現在

**HNS** ハイネスソリューションズ株式会社

〒111-0053 東京都台東区浅草橋3-20-15 浅草橋ミハマビル3階  
TEL 03-3861-7588 FAX 03-5809-1448